

Il pressostato è caratterizzato dalla miniaturizzazione spinta e dal design moderno e gradevole. Può essere installato in qualsiasi posizione. E' possibile il fissaggio a parete grazie ai due fori trasversali. Viene fornito già montato e completo di cavo elettrico, per risparmiare tempo di cablaggio. Si può scegliere tra un cavo di lunghezza 2 m o un connettore M8 con cavo lungo 300 mm. Il contatto è in scambio, quindi si può avere sia il segnale normalmente aperto che quello normalmente chiuso. La regolazione avviene mediante una manopola zigrinata con sistema di bloccaggio push-lock.



DATI TECNICI		
Intervallo di pressione regolabile	bar	0.5 ÷ 10
Isteresi (non regolabile)	bar	da 0.4 a 0.8 (vedi diagramma)
Pressione massima ammessa	bar	15
	MPa	1.5
	psi	217
Temperatura massima di utilizzo a: 1 MPa; 10 bar; 145 psi	°C	50
	°F	122
Attacco filettato inferiore		R 1/8"
Corrente massima	A	2
Tensione massima	V	250
Diametro esterno del cavo	mm	4.9
N° e sezione dei fili		3x0.5 mm ²
Contatti		Normalmente aperto (NO) e Normalmente chiuso (NC)
Protezione		IP65
Numero di commutazioni		5x10 ⁶
Fluido		Aria filtrata con o senza lubrificazione; se utilizzata la lubrificazione deve essere continua
Posizione di montaggio		In qualsiasi posizione
Peso	Kg	0.121

COMPONETI

- ① Manopola di regolazione in tecnopolimero
- ② Vite registro in ottone
- ③ Molla pistone in acciaio
- ④ Pistone in ottone
- ⑤ Guarnizione in NBR
- ⑥ Corpo in alluminio anodizzato
- ⑦ Corpo pressostato in tecnopolimero
- ⑧ Resinatura per IP65
- ⑨ Contatto elettrico
- ⑩ Strozzatura per smorzare i picchi di pressione

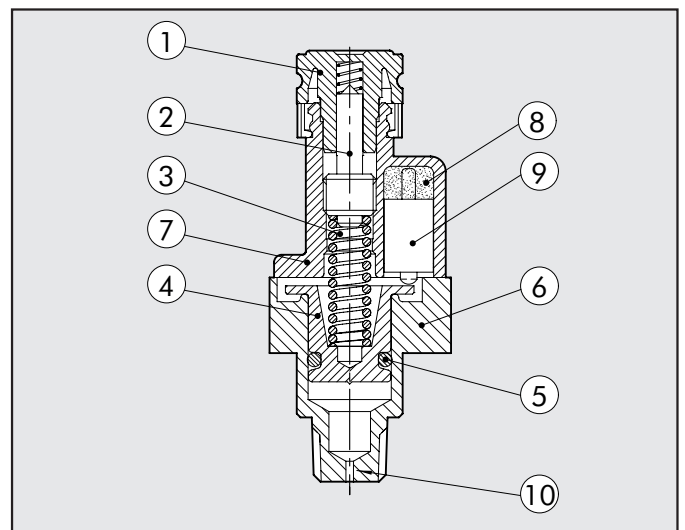

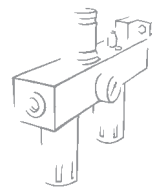

DIMENSIONI

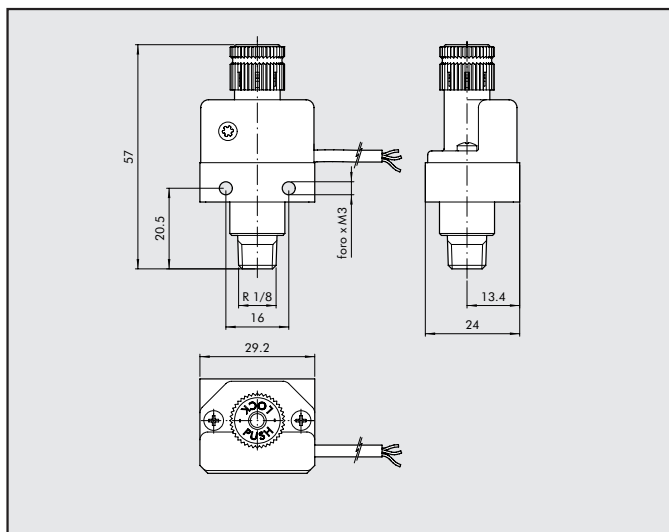

SCHEMA ELETTRICO

VERSIONE CON CAVO

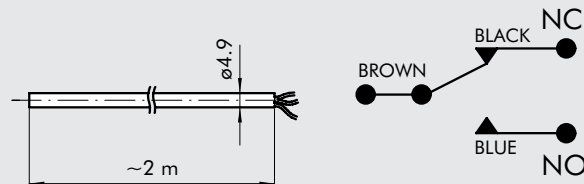

VERSIONE CON CONNETTORE M8



GRAFICO ISTERESI



CODICI DI ORDINAZIONE

Cod.	Descrizione
9000401	ACC. PRESSOSTATO 1/8 2A NO/NC CAVO 2m
9000402	ACC. PRESSOSTATO 1/8 2A NO/NC CONNETTORE M8

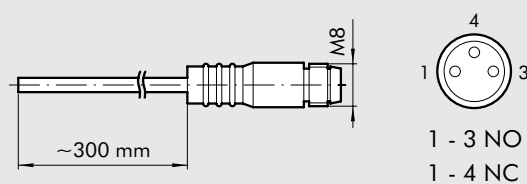
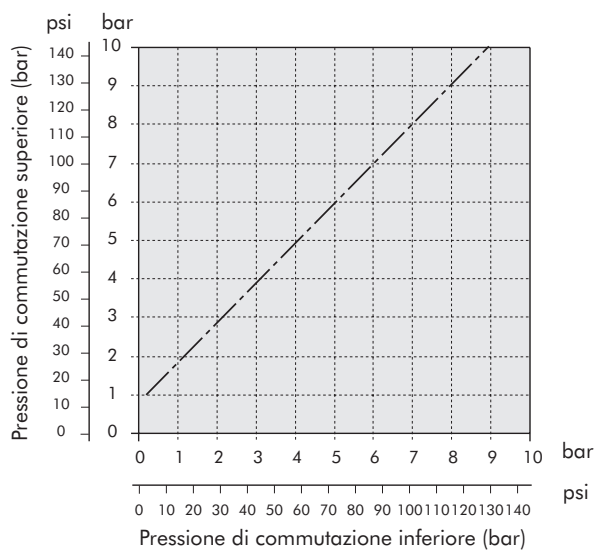
ACCESSORI

MANOPOLA ANITMANOMISSIONE

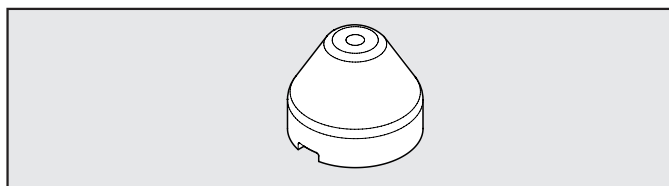

Codice	Descrizione
9200703	ACC. MANOPOLA ANTIMANOMISSIONE APR/PRESS.

NOTA: Estrarre la manopola del pressostato presente sul gruppo tirando verso l'esterno. Inserire la manopola antimanomissione ed eseguire la taratura del pressostato. Una volta regolato il pressostato premere con forza la manopola fino ad incastrarla. Qualora si volesse ritarare il pressostato togliere la manopola antimanomissione forzandola lateralmente con un cacciavite.

NOTE